

Catálogo Dulces Publicitarios



Sobre 2 gramos



Frente

Reverso



Tu logo aquí

Tus datos aquí

Tus datos aquí

Medida total:

5.3 X 4 cm.

Contenido (a elegir):

- Gageas de sabores: menta, canela, yerbabuena, surtido frutal, con chile: tamarindo y mango
- Chocomentas

Area de impresión
4 x 3 cm

Area de impresión
3 x 1.2 cm (superior e inferior)

Sobre 3.5 gramos



Frente



Area de impresión
4.7 x 3 cm

Reverso

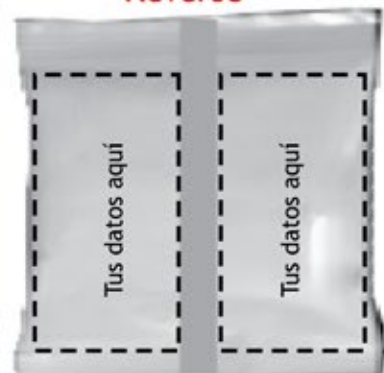

Area de impresión
3 x 2 cm (superior e inferior)

Medida total:
5.3 X 5.5 cm.

Contenido (a elegir):

· Grageas y pastillas comprimidas de sabores: menta, canela, yerbabuena, surtido frutal, con chile: tamarindo y mango

Sobre 4 gramos



Frente



Área de impresión: 5.5 x 3.5 (cm)

Reverso



Área de impresión: 5.5 x 1.6 (cm)
superior e inferior

Medida total:
8 X 4 cm.

Contenido (a elegir):

- Grageas y pastillas comprimidas de sabores: menta, canela, yerbabuena, surtido frutal, con chile: tamarindo y mango
- Chocomentas

Sobre individual



Frente

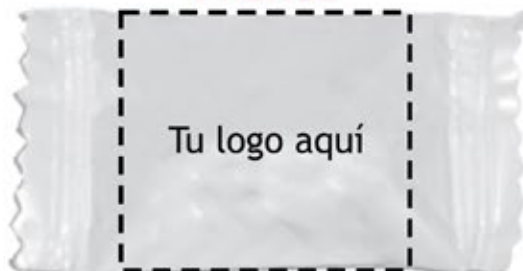

*Area de impresión

2.8 x 2.5 cm

Medida total:
5 X 2.6 cm.

Contenido (a elegir):

- Caramelos menta, canela, yerbabuena, frutales con y sin chile
- Gragea Suave enchilada sabor tamarindo, mango y sandía

Reverso

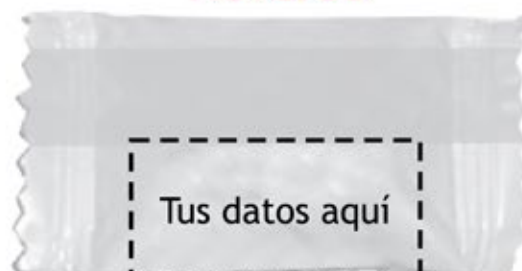

*Area de impresión

2.8 x 1.3 cm. (abajo)

Sobre 7 gramos



Frente



Area de impresión
6 x 4.5 cm

Reverso



Area de impresión
6 x 2 cm (superior e inferior)

Medida total:

8 X 6 cm.

Contenido (a elegir):

- Grageas y pastillas comprimidas de sabores: menta, canela, yerbabuena, surtido frutal, con chile: tamarindo y mango

Sobre 1 pastilla



Frente

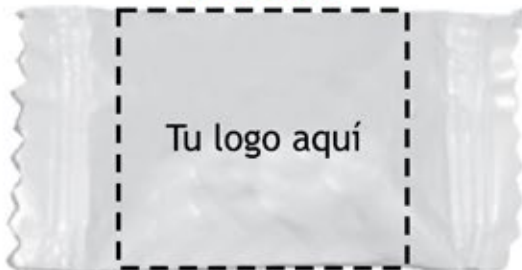

*Area de impresión

2.8 x 2.5 cm

Medida total:
6 X 3.7 cm.

Contenido (a elegir):

· Pastillas comprimidas: surtido frutal, menta,
canela, yerbabuena, con chile: tamarindo y mango

Reverso

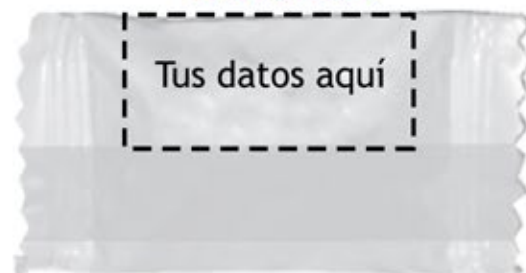

*Area de impresión

2.8 x 1.3 cm. (abajo)

Sobre 2 pastillas



*area de impresión 4 cm. X 2.5 cm.

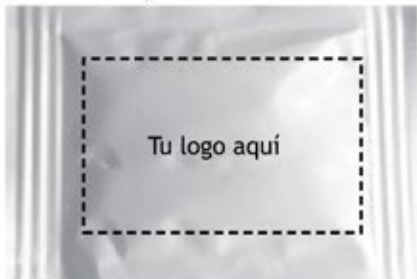

*area de impresión 4 cm. X 2.5 cm.

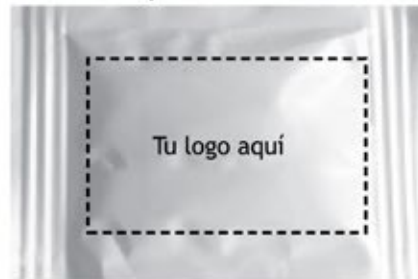

Medida total:

6 X 3.7 cm.

Contenido (a elegir):

· Pastillas comprimidas: surtido frutal, menta, canela, yerbabuena, con chile: tamarindo y mango

Paletas



Medida total:

6.5 X 6 cm.

Contenido (a elegir):

- Fresa, naranja, piña, limón, uva y sandía.
- Con chile fresa y sandía

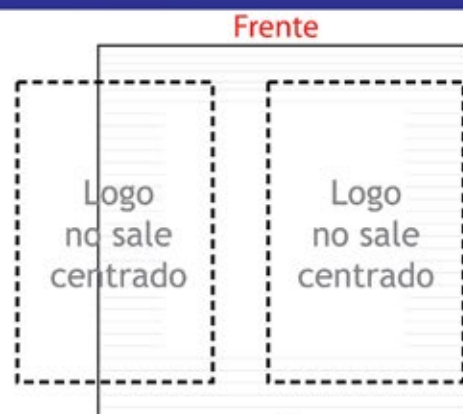

*Área de impresión corrida
3.2 x 5 cm.

Sobre Gomichi



Frente



Area de impresión frente
5.5 x 4.8 cm.

Reverso



Area de impresión Reverso
5.5 x 2.2 cm. (superior e inferior)

Medida total:
8 X 6.5 cm.

Contenido (a elegir):

- Gomita confitada con chile sabor tamarindo y piña

Cajita 62 gramos



MEDIDA 48 X 70 MM

Medida total:
8.2 X 6 X 2.2 cm.

Etiqueta:
Impresión digital a color

Especificaciones:

- Sabores en luneta: menta, canela y yerbabuena
- Sabores en comprimido: menta, canela, yerbabuena surtido frutal, con chile: tamarindo y mango (mínimo 500 piezas)



Tubito pastillero



Medida total:

5 X 2 cm.

Especificaciones:

- Pastilla sabor menta o surtido frutal
- Impresión digital
- Contiene 9 pastillas
(mínimo 500 piezas)

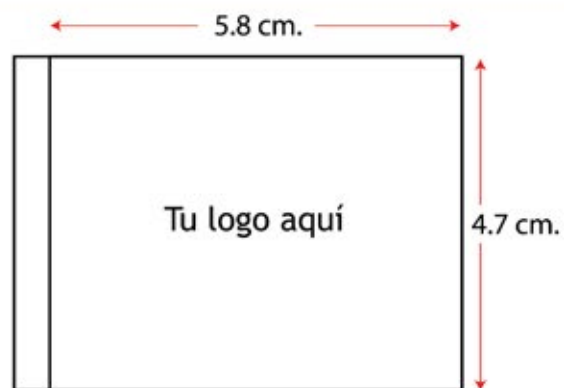

Area de impresión
5.8 x 4.7 cm

Chocolates

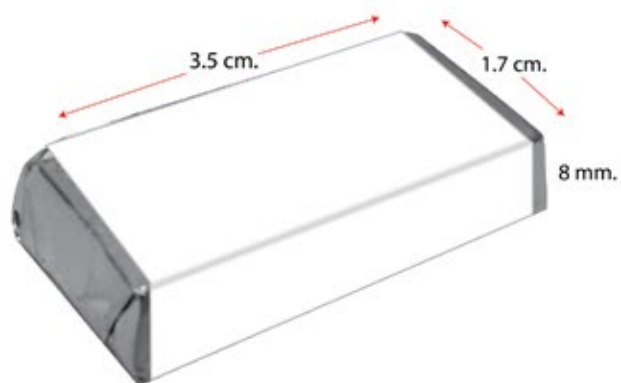

Medida total:

3.5 X 1.7 cm.

Especificaciones:

- Chocolate
- 8 mm. de grosor
- 180 piezas por kilo
(mínimo 40 kilos)

Cajita Dulces



Frente



*Área de impresión
4 x 2.2 cm.

*costado A - 4 x .6 cm.

Reverso



*Área de impresión
4 x 2.2 cm.

*costado B - 4 x .6 cm.

Medida total:
4.5 X 2.7 x 0.7 cm.

Contenido (a elegir):

- Pastillas comprimidas de menta, canela, yerbabuena y surtido frutal con chile: tamarindo y mango
- Lunetas de menta, canela y yerbabuena
- Chocomentas

Cajita Cerillos



Frente



Area de impresión
4.8 x 2.2 cm
costado "A" 4.8 x .6 cm.

Reverso



Area de impresión
4.8 x 2.2 cm

Medida total:
5.1 X 2.5 x 0.7 cm.

Contenido:
· Cerillos de madera

MAC[®]

DISTRIBUCIÓN



macpromo.mx



☎ (662) 218-7778

✉ hola@macpromo.mx



Promocionales MAC Distribución

